

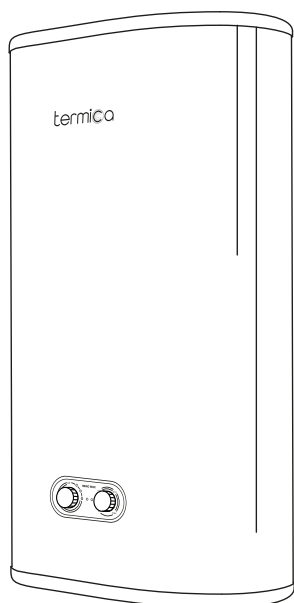

РУКОВОДСТВО ПО ЭКСПЛУАТАЦИИ

ПАСПОРТ ТЕХНИЧЕСКОГО ИЗДЕЛИЯ
ГАРАНТИЙНЫЙ ТАЛОН

ЭЛЕКТРИЧЕСКИЙ НАКОПИТЕЛЬНЫЙ ВОДОНАГРЕВАТЕЛЬ



- NEMO 30 INOX**
- NEMO 50 INOX**
- NEMO 80 INOX**
- NEMO 100 INOX**

УВАЖАЕМЫЙ ПОКУПАТЕЛЬ!

Вы приобрели электрический накопительный водонагреватель, торговой марки TERMICA, для производства и хранения горячей воды в бытовых, санитарных и гигиенических целях. Благодарим Вас за доверие.

Вы получили устройство, сконструированное и произведённое в соответствии с современными технологиями и действующими нормативными актами. Внутренний бак водонагревателя выполнен из высококачественной нержавеющей стали AISI 304, обеспечивающей защиту от коррозии и долговременную комфортную эксплуатацию. Для длительного хранения подготовленной, горячей воды, а также для снижения потребления энергии источником нагрева, ёмкость водонагревателя снабжена слоем теплоизоляции из пенополиуретана.

Установка и первый запуск водонагревателя должна осуществляться квалифицированным персоналом, в соответствии с данной инструкцией и местными нормативными актами.

В этой инструкции Вы найдёте всю необходимую информацию для правильной установки и эксплуатации. Тем не менее, специалист, смонтировавший водонагреватель обязан объяснить Вам, как функционирует устройство и продемонстрировать его работу.

Наслаждайтесь использованием Вашего водонагревателя.

СОДЕРЖАНИЕ

1. УСЛОВИЯ БЕЗОПАСНОЙ РАБОТЫ.....	4
2. ПОТРЕБНОСТЬ В ГОРЯЧЕЙ ВОДЕ	5
3. ЭНЕРГОСБЕРЕЖЕНИЕ	5
4. ЗАЩИТА ОТ КОРРОЗИИ.....	5
5. КОНСТРУКЦИЯ ВОДОНАГРЕВАТЕЛЯ НЕМО	6
6. КОМПЛЕКТАЦИЯ	7
7. ТЕХНИЧЕСКИЕ ХАРАКТЕРИСТИКИ	7
8. УСТАНОВКА ВОДОНАГРЕВАТЕЛЯ	7
9. ЭКСПЛУАТАЦИЯ ВОДОНАГРЕВАТЕЛЯ	12
10. НЕИСПРАВНОСТИ И СПОСОБЫ ИХ УСТРАНЕНИЯ.....	18
11. ТЕХНИЧЕСКОЕ ОБСЛУЖИВАНИЕ	19
12. ГАРАНТИЙНЫЕ ОБЯЗАТЕЛЬСТВА.....	20
13. ИНФОРМАЦИЯ О ДАТЕ ПРОИЗВОДСТВА	21
14. ГАРАНТИЙНЫЙ ТАЛОН.....	22

1. УСЛОВИЯ БЕЗОПАСНОЙ РАБОТЫ

- Ознакомление с настоящим руководством по эксплуатации позволит правильно установить и использовать прибор, обеспечит его длительную безаварийную работу.
- Монтаж и эксплуатация водонагревателя, несоответствующая настоящему руководству, не допускается и может привести к аварии и потере гарантии.
- Водонагреватель нельзя устанавливать в помещениях, в которых температура окружающей среды может опускаться ниже 0°C.
- Монтаж и запуск водонагревателя, выполнение сопутствующих установок следует поручить специализированному обслуживающему персоналу, а также следовать инструкции обслуживания.
- Устройство должно быть установлено в таком месте и таким образом, чтобы в случае аварийного протекания не произошло затопление помещения.
- После установки водонагреватель следует подключить к сети водопровода и исправной электрической сети согласно местным нормативным актам, а также рекомендациям, изложенным в настоящем руководстве. Не соответствующий инструкции способ подключения лишает потребителя гарантии и может привести к аварии.
- Горячая вода, поступающая из водонагревателя не предназначена для питья или приготовления пищи.
- Если давление в водопроводной магистрали превышает значения максимального рабочего давления бака, указанного в разделе Технические характеристики, следует установить редуктор перепада давления перед устройством.
- Капающая вода из отводной трубы предохранительного клапана является нормой. Этому не следует препятствовать, блокировка клапана может быть причиной аварии.
- Нельзя эксплуатировать водонагреватель, если существует вероятность, что клапан безопасности не исправен.
- В водонагревателе установлен магниевый анод, который обеспечивает активную дополнительную антикоррозионную защиту. Анод является эксплуатационным материалом и подвержен изнашиванию. Состояние анода следует проверять каждые 12 месяцев. В случае его износа на 2/3 или более, требуется замена анода.

2. ПОТРЕБНОСТЬ В ГОРЯЧЕЙ ВОДЕ

Потребность в горячей воде зависит от количества человек и количества точек водоразбора, используемых на объекте установки водонагревателя, а также индивидуальных привычек потребителя.

В таблице ниже приведены некоторые усреднённые значения показателей потребления. Данные показатели не являются нормативными и приведены в качестве справочной информации.

	Потребность в горячей воде (л)		Необходимый объём горячей воды (л)	
	t=37°C	t=55°C	t _{бака} =75°C	t _{бака} =60°C
Полная ванна	150 - 180		60 - 72	78 - 94
Душ	30 - 50		12 - 20	16 - 26
Мытьё рук	3 - 6		1,2 - 2,4	1,6 - 3,1
Мытьё волос (короткие волосы)	6 - 12		2,4 - 4,8	4,2 - 6,3
Мытьё волос (длинные волосы)	10 - 18		4 - 7,2	5,2 - 9,4
Использование биде	12 - 15		4,8 - 6	6,3 - 7,8
Мытьё посуды для 2 человек в день		16	11	14
Мытьё посуды для 3 человек в день		20	13,7	18
Мытьё посуды для 4 человек в день		24	16,4	21,5
Домашняя уборка горячей водой		10	6,9	9

температура холодной воды, необходимой для смешивания с горячей водой до требуемой температуры, принята равной значению 12°C

3. ЭНЕРГОСБЕРЕЖЕНИЕ

Высокий уровень экономии энергоресурсов обеспечивается наличием слоя теплоизоляции. Для экономии электроэнергии также рекомендуем использовать водонагреватель при умеренных температурах, но не ниже 60°C. В целях энергосбережения следует отказаться от рециркуляции.

4. ЗАЩИТА ОТ КОРРОЗИИ

Внутренняя емкость водонагревателей NEMO INOX изготавливается из нержавеющей стали AISI 304, что обеспечивает защиту от коррозии. В качестве дополнительной защиты сварных швов используется магниевый анод. В процессе эксплуатации магниевый анод расходуется и требует замены.

5. КОНСТРУКЦИЯ ВОДОНАГРЕВАТЕЛЯ НЕМО

5.1. Габаритные размеры и подключения.

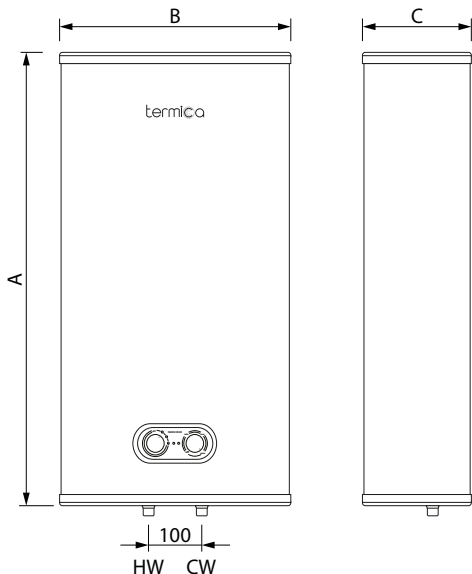

Модель	30 INOX	50 INOX
A Высота	580 мм	870 мм
B Ширина	434 мм	434 мм
C Глубина	250 мм	250 мм
CW Вход холодной воды	1/2" HP	1/2" HP
HW Выход горячей воды	1/2" HP	1/2" HP

Модель	80 INOX	100 INOX
A Высота	984 мм	1184 мм
B Ширина	514 мм	514 мм
C Глубина	290 мм	290 мм
CW Вход холодной воды	1/2" HP	1/2" HP
HW Выход горячей воды	1/2" HP	1/2" HP

рис. 1

5.2. Основные элементы водонагревателя.

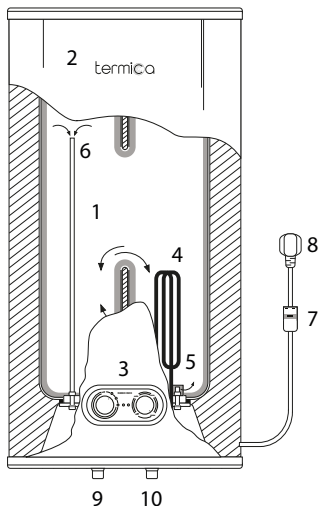

- 1 Внутренний бак
- 2 Наружный корпус
- 3 Панель управления
- 4 Нагревательный элемент (ТЭН)*
- 5 Магниеый анод М6х14х140*
- 6 Трубка забора горячей воды
- 7 Устройство защитного отключения
- 8 Электрическая вилка
- 9 Патрубок выхода горячей воды
- 10 Патрубок входа холодной воды

*ТЭН с термостатной трубкой и магниевым анодом смонтированы на съёмном фланце, доступ к которому осуществляется с нижней части водонагревателя

рис. 2

6. КОМПЛЕКТАЦИЯ

Объём поставки:

- водонагреватель с электрическим кабелем 1,5 м. и УЗО
- предохранительный клапан
- крепежный анкер (по 2 шт. на каждую крепежную планку)
- руководство по эксплуатации
- упаковка

7. ТЕХНИЧЕСКИЕ ХАРАКТЕРИСТИКИ

Параметры	Единицы	30 INOX	50 INOX	80 INOX	100 INOX
Полезный объем	л	25	40	65	81
Ступеней мощности		3			
Мощность нагрева по ступеням	Вт	800/1200/2000			
Время нагрева при $\Delta t=50^{\circ}\text{C}^*$	мин	43	71	113	141
Максимальное давление бака	бар	7			
Регулировка температуры	$^{\circ}\text{C}$	30 - 75 $\pm 5^{\circ}\text{C}$			
Тепловые потери	Вт	25	50	67	75
Электропитание	В/Гц	~230/50			
Максимальная сила тока	А	9,15			
Класс электрозащиты		IPX4			
Вес без воды	кг	9,4	12,4	17,7	20,4

*при максимальной мощности водонагревателя, температуре воды на входе 10 $^{\circ}\text{C}$, температуре потребляемой воды 60 $^{\circ}\text{C}$

8. УСТАНОВКА ВОДОНАГРЕВАТЕЛЯ

8.1. Предупреждения.

ВНИМАНИЕ!

Монтаж водонагревателя следует производить только после окончания всех сварочных и слесарных работ и обязательной промывки трубопроводов.

Для предотвращения попадания загрязнений в водонагреватель, в процессе эксплуатации системы горячего водоснабжения необходимо устано-

вить фильтр механической очистки перед входом холодной воды в водонагреватель.

Во избежание затопления помещений, в случае срабатывания предохранительного клапана, он должен быть подсоединен к канализации через сантехническую воронку с разрывом струи.

8.2. Универсальный монтаж.

Водонагреватель TERMICA серии NEMO может быть установлен как в вертикальном, так и в горизонтальном положении (см. рис.3).

ВНИМАНИЕ!

При горизонтальной установке водонагреватель должен быть смонтирован таким образом, чтобы патрубок горячей воды располагался выше патрубка холодной воды.



рис. 3

8.3. Выбор места установки.

Водонагреватель должен устанавливаться во внутреннем помещении здания, защищенном от замерзания и воздействия атмосферных осадков.

Помещение, где установлен водонагреватель, должно быть обеспечено достаточным естественным светом, а в ночное время - электрическим освещением.

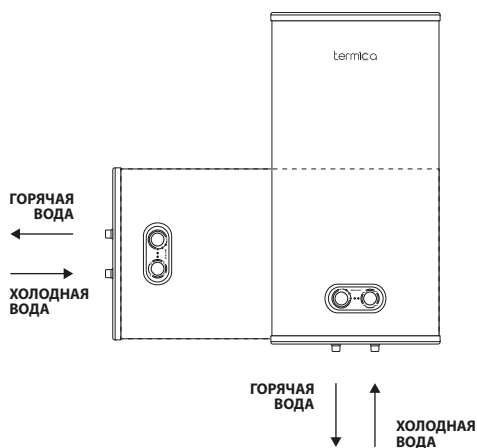
Места, которые по техническим причинам нельзя обеспечить естественным светом, должны иметь электрическое освещение. Освещённость должна

соответствовать местным нормативным актам.

Стена на которой устанавливается электрический водонагреватель, должна выдерживать, как минимум двойной вес водонагревателя, полностью заполненного водой. На стене должны отсутствовать трещины и другие повреждения.

Для обеспечения возможности технического обслуживания водонагреватель должен быть установлен таким образом, чтобы перед ним, а также перед дополнительными элементами (предохранительным клапаном, фильтрами, запорными кранами и др.) было свободное пространство не менее 0,5 метра.

Крепление водонагревателя осуществляется с помощью крепёжных планок (поз.1, рис.4), расположенных на корпусе и анкеров (поз.2, рис.4), входящих в комплект поставки.

Проделайте в стене отверстия, соответствующие размеру крепёжных анкеров с крюками. Вставьте винты, поверните крюк вверх, плотно затяните гайки, а затем установите на него электрический водонагреватель.



рис. 4

8.4. Подключение к сети водоснабжения.

С патрубков входа холодной и выхода горячей воды, перед присоединением должны быть сняты защитные пластиковые заглушки.

Присоединительные выводы водонагревателя не должны подвергаться нагрузке со стороны труб системы водоснабжения. Это предполагает точное

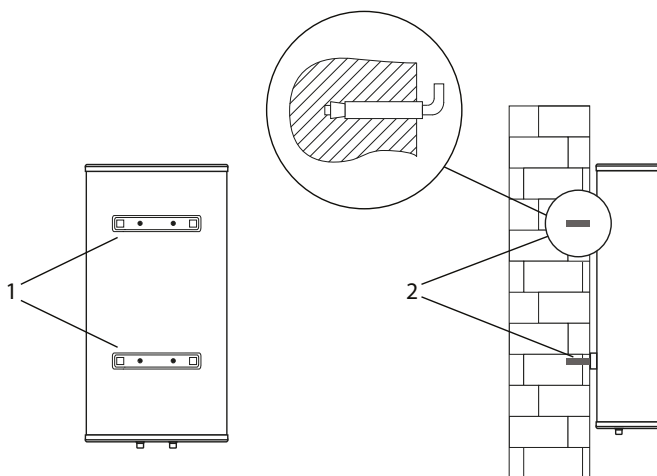
соблюдение размеров окончаний всех подключаемых труб, как по высоте, так и по расстоянию от стены, и взаимному положению отдельных входов.

Перед присоединением водонагревателя к трубопроводам системы водоснабжения обязательно промойте их для устранения загрязнений (жиров, частиц ржавчины, окалин, пакли, строительного мусора и других загрязнений).

Предохранительный клапан, из комплекта водонагревателя, должен быть обязательно установлен на линии подачи холодной воды водонагревателя. Он должен быть смонтирован таким образом, чтобы выпускной патрубок был направлен вниз. В корпус предохранительного клапана также вмонтирован обратный клапан, который препятствует попаданию воды из водонагревателя в водопроводную сеть при падении в ней давления. На корпусе предохранительного клапана имеется обозначение в виде стрелки. Положение стрелки должно совпадать с движением воды в линии подачи в водонагреватель.

Отвод воды из выпускного патрубка предохранительного клапана в канализацию должен осуществляться через сантехническую воронку с разрывом струи.

Во избежание загрязнения внутреннего бака и предохранительного клапана, необходимо установить фильтр механической очистки перед клапаном.

ВНИМАНИЕ!

Загрязнение предохранительного клапана может привести к выходу его из строя, что в свою очередь может привести к нарушению нормальной работы водонагревателя.

Если вода в месте установки содержит большое количество солей кальция, марганца или железа, то в линии подачи холодной воды необходимо установить соответствующий фильтр для снижения количества накипи во внутреннем баке и на нагревательном элементе.

ВНИМАНИЕ!

Установка запорной арматуры между предохранительным клапаном и водонагревателем недопустима.

Для удобства слива воды, при проведении планового технического обслуживания или ремонтных работ, рекомендуется установить сливной клапан между патрубком холодной воды и предохранительным клапаном.

При установке водонагревателя в местах, не снабженных водопроводной магистралью, допускается подавать в него воду из вспомогательной емкости, размещенной на высоте не менее 5 метров от верхней точки водонагревателя или с использованием автоматической насосной станции.

Если давление в водопроводной магистрали превышает 7 бар, то на линии подачи холодной воды, перед предохранительным клапаном, необходимо установить соответствующий редуктор перепада давления.

На рисунке 5 обозначена последовательность подключения клапанов и фильтра, описанных в данном разделе руководства.



рис. 5

8.5. Подключение к электрической сети.

ВНИМАНИЕ!

При установке водонагревателя следует соблюдать действующие правила электробезопасности.

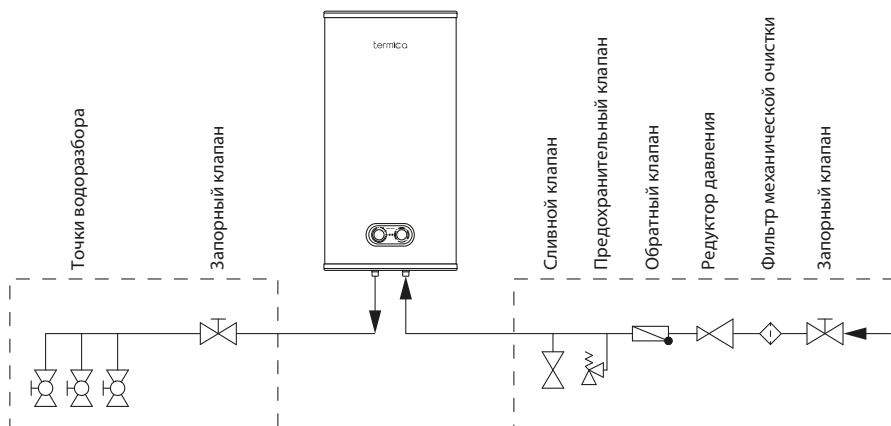
Перед подключением водонагревателя к электрической сети убедитесь, что её параметры (напряжение, частота, максимальная электрическая нагрузка) соответствуют аналогичным параметрам водонагревателя, указан-

ным в настоящем руководстве.

Водонагреватель оборудован электрическим кабелем с вилкой, имеющей контакт заземления. Электрическая розетка должна так же иметь контакт, с подведенным к нему проводом заземления. Розетка должна располагаться в месте, защищенном от влаги или удовлетворять требованиям по влагозащите.

9. ЭКСПЛУАТАЦИЯ ВОДОНАГРЕВАТЕЛЯ

9.1. Предупреждения.

ВНИМАНИЕ!

Установка и первый запуск водонагревателя должен быть произведен квалифицированным специалистом, который может нести ответственность за правильность установки и дать рекомендации по использованию водонагревателя.

Производитель не несет ответственности за ущерб, вызванный ошибками монтажа и использования, равно, как и несоблюдением действующих государственных и местных норм и инструкций изготовителя. При подключении должны быть соблюдены все действующие стандарты и правила.

Запрещается вмешиваться в конструкцию водонагревателя или менять его внутреннее устройство.

ОПАСНО!

Не позволяйте маленьким детям играть с упаковочным материалом, снятым с водонагревателя (картон, пластиковые пакеты и т.д.) поскольку он может являться для них источником опасности.

Водонагреватель должен использоваться только по своему прямому назначению. Любое другое использование считается ненадлежащим и, следовательно, потенциально опасным. Запрещено использование аппарата для целей, отличных от указанных.

В случае, если Вы решили больше не использовать водонагреватель, следует обезопасить те части, которые могут являться потенциальным источником опасности.

Если водонагреватель не используется в холодное время года, и суще-

ствуется риск его замерзания, выполните слив воды из водонагревателя в соответствии с пунктом 9.7. настоящего руководства.

Если планируется перепродажа или передача водонагревателя другому владельцу, пожалуйста, убедитесь, что данное руководство остается при аппарате, для возможности его использования новым владельцем и/или монтажником.

В случае проведения ремонтных или других работ обязательно выключите водонагреватель из электросети.

Включение водонагревателя допускается только после наполнения водой.

Слив воды из водонагревателя необходимо осуществлять только при отключенном электропитании и снижении температуры воды до 40°C.

ВНИМАНИЕ!

В случае обнаружения протечки из водонагревателя выключите его из сети и не запускайте до тех пор, пока не обнаружите причину протечки и не устраните ее.

Настоящая инструкция всегда должна находиться в легкодоступном месте, рядом с водонагревателем.

ЗАПРЕЩАЕТСЯ!

- Использовать водонагреватель без заземления или использовать в качестве заземления водопроводные трубы.
- Подключать водонагреватель в водопроводную сеть с давлением, превышающим 7 бар, без установки соответствующего редуктора давления.
- Подключать водонагреватель к водопроводу без предохранительного клапана.
- Самостоятельно устранять неисправности в работе водонагревателя.
- Эксплуатировать водонагреватель детям и лицам, не прошедшим инструктаж и не ознакомившемся с данным руководством.
- Эксплуатировать неисправный водонагреватель.
- Эксплуатировать водонагреватель, не подключенный к системе водоснабжения.
- Эксплуатировать водонагреватель, не заполненный водой.

- Использовать воду из водонагревателя для приготовления пищи.
- Эксплуатировать водонагреватель способом, не описанным в данном руководстве.
- Изменять конструкцию и установочные размеры кронштейнов водонагревателя.
- Подключать дополнительные устройства или оборудование, не указанные в данном руководстве по эксплуатации без письменного согласования с производителем.

9.2. Наполнение водонагревателя водой.

После монтажа водонагревателя или после опорожнения откройте вентиль подачи холодной воды в водонагреватель. Убедитесь, что кран подачи горячей воды из водонагревателя открыт и откройте кран горячей воды на смесителе, чтобы обеспечить выход воздуха из водонагревателя и линии подачи горячей воды. Как только водонагреватель наполнится, из смесителя непрерывной струей потечет вода. Закройте кран горячей воды на смесителе. Осмотрите трубопроводы и все соединения на отсутствие протечек.

ВНИМАНИЕ!

Если Вы не уверены, что водонагреватель полностью наполнен водой, не включайте его, в противном случае возможно повреждение нагревательного элемента.

Выход из строя нагревательного элемента по этой причине не покрывается гарантийными обязательствами производителя.

9.3. Аварийно-предохранительные устройства.

Водонагреватель снабжен аварийным термостатом, который служит для предохранения водонагревателя от перегрева и отключает ТЭН от напряжения при превышении температуры воды в баке свыше 95°C.

Предохранительный клапан, сбрасывая излишек воды в канализацию, снижает давление в баке водонагревателя. В корпус предохранительного клапана также вмонтирован обратный клапан, задача которого недопустить попадание воды из водонагревателя в линию холодного водоснабжения, при падении в ней давления.

ВНИМАНИЕ!

Во время работы водонагревателя вода может просачиваться из предохранительного клапана для сброса излишнего давления, что происходит в целях безопасности водонагревателя.



рис. 6

На электрическом кабеле расположено устройство защитного отключения (УЗО), предотвращающее поражение электрическим током в аварийной ситуации. При включённой электрической вилке на корпусе УЗО горит индикатор питания LAMP (см. рис.6).

Для тестирования нажмите кнопку TEST (см. рис.6), напряжение перестанет подаваться и индикатор питания погаснет при этом кнопка перезапуска поднимется вверх.

Для перезапуска нажмите кнопку RESET (см. рис.6), напряжение начнет подаваться и индикатор питания загорится.

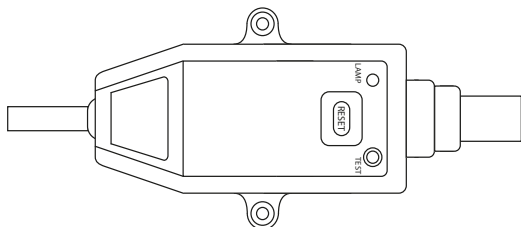
9.4. Панель управления.

Панель управления расположена на лицевой поверхности водонагревателя. Элементы и обозначения панели управления:



рис. 7

- off** выключен
- ⓘ мощность нагрева 800 Вт
- Ⓜ мощность нагрева 1200 Вт
- Ⓢ мощность нагрева 2000 Вт
- min** минимальная температура нагрева $30\pm 5^{\circ}\text{C}$
- eco** экономичный режим работы $55\pm 5^{\circ}\text{C}$
- max** максимальная температура нагрева $75\pm 5^{\circ}\text{C}$

Включение/выключение водонагревателя и переключение мощности нагрева производится вращением соответствующей ручки (поз.1, рис.7).

Изменение температуры осуществляется с помощью ручки регулировки температуры (поз.2, рис.7). Вращая рукоять вправо, температура возрастает, влево уменьшается.

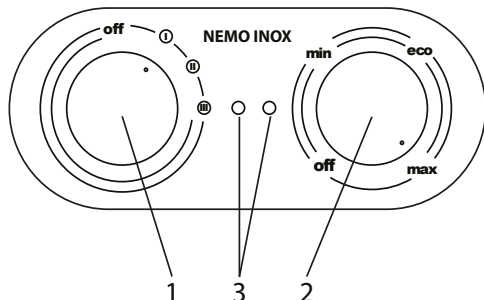
Встроенный температурный регулятор обеспечивает постоянный и надежный контроль температуры воды в водонагревателе. Нагрев воды автоматически выключится при достижении заданной температуры и включиться для подогрева автоматически.

Два цветных контрольных светодиода, расположенные на панели управления (поз.3, рис.7) показывают режим работы:

- зеленый светодиод горит, когда водонагреватель включен в сеть
- красный светодиод горит, когда осуществляется нагрев.

В процессе эксплуатации корпус водонагревателя может нагреваться.

9.5. Включение водонагревателя.

Перед подключением водонагревателя в электросеть убедитесь, что её параметры соответствуют значениям технических характеристик настоящего руководства.

Водонагреватель должен быть обязательно заземлен для обеспечения его безопасной работы.

Перед включением водонагревателя в электрическую сеть, убедитесь, что он полностью заполнен водой.

Вставьте вилку в розетку. На панели управления загорится зеленый индикатор. Поверните ручки панели управления, выбрав необходимую мощность и температуру нагрева.

9.6. Выключение водонагревателя.

Если Вам необходимо выключить водонагреватель на непродолжительное время, то произведите выключение поворотной рукоятью расположенной на панели управления и отключите вилку от розетки электросети.

ВНИМАНИЕ!

Если водонагреватель не используется в холодное время года, и существует риск его замерзания, выполните слив воды из водонагревателя в соответствии с пунктом 9.7. настоящего руководства.

9.7. Слив воды из водонагревателя.

Перед сливом воды из водонагревателя:

- отключите водонагреватель от сети
- перекройте запорный кран на линии подачи холодной воды
- откройте кран горячей воды на смесителе

Слив воды производится через сливной клапан установленный при монтаже водонагревателя.

Если сливного клапана нет, то слить воду можно с помощью предохранительного клапана, перекрыв при этом подачу холодной воды в водонагреватель и открыв дренажную ручку на предохранительном клапане. При этом слив воды из водонагревателя должен осуществляться через дренажное отверстие в клапане в систему канализации. При сливе воды откройте на смесителе кран горячей воды для выпуска воздуха.

9.8. Внешний уход.

Для очистки внешней поверхности используйте мягкую ткань, смоченную мыльным раствором.

ВНИМАНИЕ!

Использование растворителей, абразивных и воспламеняющихся веществ строго запрещено.

9.9. Условия хранения и транспортировки.

Водонагреватель необходимо хранить и транспортировать, защитив его от внешних (влага, отрицательная температура и т.п.) и механических воз-

действий при температуре не ниже 5°C и относительной влажности не более 80%.

9.10 Утилизация.

По окончании срока службы прибор следует утилизировать.

ВНИМАНИЕ!

Запрещается утилизировать изделие вместе с бытовыми отходами.

Подробную информацию по утилизации Вы можете получить у представителя местного органа власти.

10. НЕИСПРАВНОСТИ И СПОСОБЫ ИХ УСТРАНЕНИЯ

В случае поломки и/или неудовлетворительной работы необходимо сразу же прекратить работу водонагревателя, воздерживаясь от каких-либо попыток самостоятельного ремонта или непосредственного вмешательства.

Для диагностики неисправности и ремонта водонагревателя обратитесь в специализированную сервисную организацию. Список авторизованных сервисных центров Вы можете узнать у продавца или импортера.

Описание неисправности	Возможная причина	Способ устранения
Отсутствует индикация на панели управления, индикаторы не горят	Сработало устройство защитного отключения (УЗО)	Протестируйте УЗО, нажав кнопку TEST на его корпусе. В случае если УЗО прошло тестирование нажмите на кнопку перезапуска. В случае если тестирование не происходит обратитесь в авторизованный сервисный центр для диагностики и ремонта
	Сработал аварийный термостат перегрева	Вызовите специалиста сервисного центра
	Повреждение аварийного термостата перегрева	Обратитесь в сервисный центр для диагностики и ремонта
	Повреждение термостата регулирования	Обратитесь в сервисный центр для диагностики и ремонта

Не поступает горячая вода из крана	Перекрыт запорный кран на трубопроводе перед/после водонагревателя	Откройте вентиль
	Давление воды слишком низкое	Пользуйтесь водонагревателем, когда давление воды повысится до нормированного значения
	Отсутствует вода в водопроводе	Дождитесь возобновления подачи воды
Вода не нагревается	Поврежден термостат	Вызовите специалиста сервисного центра
	Поврежден нагревательный элемент	
Температура подаваемой воды превышает 75°C	Отказ системы регулирования температуры, нагрев не отключается	Выключите водонагреватель из сети, вызовите специалиста сервисного центра

11. ТЕХНИЧЕСКОЕ ОБСЛУЖИВАНИЕ

ВНИМАНИЕ!

Техническое обслуживание и ремонт водонагревателя должны проводиться только квалифицированным специалистом сервисного центра с использованием оригинальных запасных частей или их аналогов, разрешенных к использованию производителем.

Перед обслуживанием водонагреватель должен быть полностью отключен от электросети.

Для обеспечения надежной работы водонагревателя и продолжительного срока службы, сохранения действующей гарантии на внутренний бак, необходимо не реже, чем раз в 12 месяцев после начала эксплуатации, проводить техническое обслуживание силами квалифицированных специалистов сервисного центра, которое должно включать в себя:

- Осмотр внутренней полости бака на предмет выявления накипи и чистку при необходимости.
- Контроль состояния магниевого анода и замену, в случае его износа

на 2/3 или более.

- Проверку состояния поверхности нагревательного элемента на предмет образования накипи и чистку при необходимости.
- Проверку фильтров системы водоснабжения и чистку, либо замену при необходимости.
- Проверку работы водонагревателя в различных режимах мощности и нагрева.
- Проверку аварийно-предохранительных устройств водонагревателя, включая предохранительный клапан. При необходимости замену аварийно-предохранительных устройств.

Работы, связанные с техническим обслуживанием (кроме возможной замены запчастей в гарантийный период) не являются гарантийными обязательствами производителя и осуществляются за счет потребителя.

В случае, если обслуживание не было произведено вовремя или эксплуатация водонагревателя осуществлялась с изношенным магниевым анодом, гарантия на водонагреватель аннулируется.

ВНИМАНИЕ!

Накопление накипи на нагревательном элементе и наличие отложений во внутреннем баке может привести к выходу из строя водонагревателя и является основанием, для отказа в гарантийном обслуживании.

12. ГАРАНТИЙНЫЕ ОБЯЗАТЕЛЬСТВА

Гарантия на электрические накопительные водонагреватели торговой марки TERMICA, серии NEMO предоставляется в соответствии с законодательными положениями Российской Федерации.

Гарантийный срок с даты продажи составляет 3 года на отсутствие внутренней протечки емкости водонагревателя и 1 год на электрические компоненты водонагревателя. Срок службы водонагревателя составляет 10 лет со дня продажи.

Обязательным условием соблюдения гарантийных обязательств со стороны производителя является предъявление заполненного гарантийного талона, с указанием модели, артикула, серийного номера, а также информации о покупателе и продавце.

Монтаж, подключение и ввод в эксплуатацию должны осуществляться

согласно местным нормативным актам и условиям, изложенным в настоящей инструкции; выполняться квалифицированным монтажником.

Помещение, в котором установлен прибор, должно быть отапливаемым и защищено от замерзания. Устройство должно быть установлено в месте, где к нему можно легко получить доступ для технического обслуживания, ремонта и возможной замены.

Гарантия не распространяется на: повреждения, вызванные не надлежащей транспортировкой; умышленные повреждения или повреждения вызванные небрежной эксплуатацией; механические повреждения; повреждения вызванные замерзанием воды или превышением рабочего давления, указанного в настоящей инструкции; повреждения по причине использования не подходящих или неисправных соединительных фитингов и клапанов; повреждения в следствии использования не по назначению; а также любыми другими повреждениями, не связанными с водонагревателем.

Обоснованная претензия по гарантии предъявляется в ближайший сервисный центр авторизованный производителем. Сервисный центр и производитель оставляют за собой право заменить или отремонтировать прибор.

13. ИНФОРМАЦИЯ О ДАТЕ ПРОИЗВОДСТВА

Дата производства оборудования указана на шильдике и зашифрована в серийном номере. Первые две цифры, после латинских букв, серийного номера обозначают порядковый номер месяца производства, следующие две цифры год производства в формате двухзначного числа.

Пример обозначения даты производства на шильдике:

NEMO 50 INOX
артикул 86015050
гарантия 3 года (детальная информация о гарантии представлена в гарантийном талоне)

Номинальный объем	50 л
Мощность нагрева по ступеням	800/1200/2000 Вт
Максимальное давление в водонагревателе	7 бар
Диапазон регулировки температуры	30 - 75 °С
Электронитрование	-Z80 B, 50 Tq
Класс защиты	IPX4

Изготовитель: ZHONGSHAN NEWBEST IMPORT & EXPORT COMPANY LIMITED, Room 2, 4 Floor, No. 23 Natan Road Shiqi Zhongshan, Guangdong, China. Made in P.R.C.
Импортер: ООО «АРС», 117342, г. Москва, ул. Генерала Антонова, д. 35

termico

HDNE08220205

где первые две цифры, после латинских букв, серийного номера, ...08... - порядковый номер месяца производства, август;
следующие две цифры, ...22... - год производства в формате двухзначного числа, 2022 г.

14. ГАРАНТИЙНЫЙ ТАЛОН

Модель оборудования:
Серийный номер оборудования:

Данные продавца:

Название:	
Адрес:	
Телефон:	
Подпись продавца: _____ / _____	
Дата продажи: « » 20 г.	
	М.П.

Заполняется покупателем:

Подтверждаю получение оборудования в полной комплектности, претензий к внешнему виду не имею	_____ / _____
--	---------------

Отметки о гарантийном ремонте:

Дата	Наименование АСЦ	Ф.И.О. специалиста	Контактный телефон	Подпись
<i>Неисправность:</i>				
<i>Неисправность:</i>				
<i>Неисправность:</i>				

Сервисный центр:

ООО «АКВАТЕП»

Адрес: 108814, г. Москва, пос. Газопровод, стр. 298

Телефон: +7 (495) 127-58-59 (многоканальный)

www.aquater.ru

Изготовитель: ZHONGSHAN NEWBEST IMPORT & EXPORT COMPANY LIMITED

Адрес: Room 2, 4 Floor, No. 23, Nanan Road Shiqi, Zhongshan, Guangdong, China

Импортер: ООО «АКС»

Юр. адрес: 117342, г. Москва, ул. Генерала Антонова, д. 3Б



termica.pro